

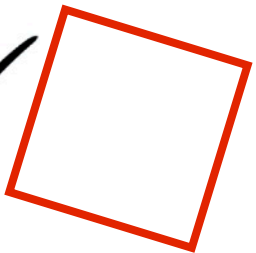

Max

Infra^{rot}med

frameless heater



Montage-
instructies

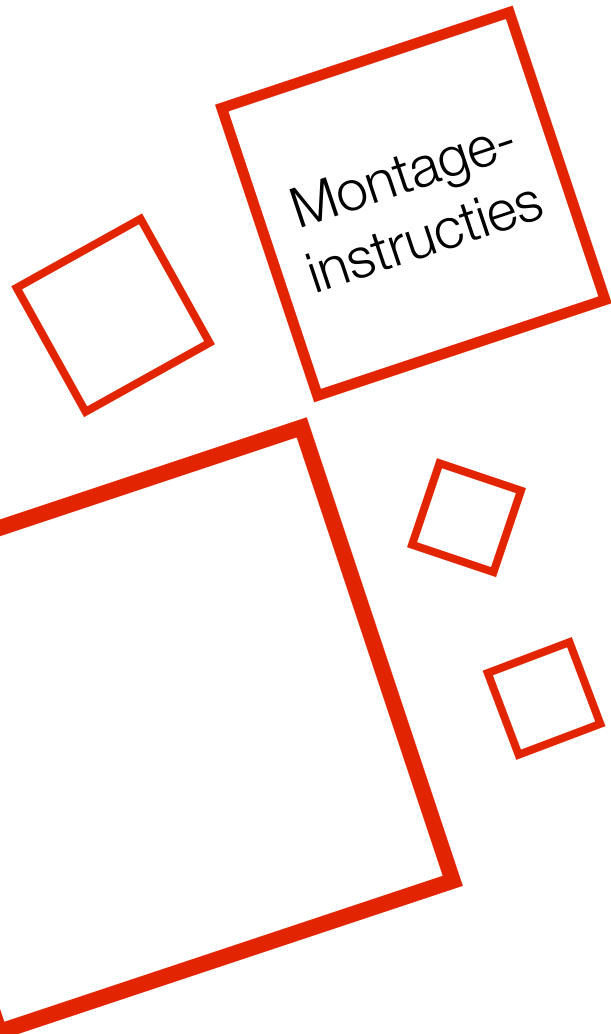
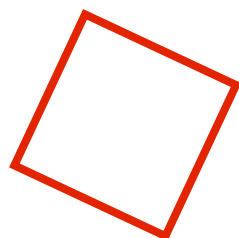



Herzlichen Dank

.... voor uw vertrouwen en de beslissing voor een InfraROTmed MAX diepwarmteradiator, ontwikkeld en geproduceerd door Gurtner Wellness.

Lees deze instructies zorgvuldig door voordat u met de installatie begint, bewaar ze voor later en controleer uw infraroodstraler op eventuele transportschade.

Als u vragen heeft over de installatie en het gebruik, neem dan gerust contact met ons of uw vakhandelaar op.

Om de toepassing nog aangenamer te maken, kunt u gebruik maken van onze besturingen en regelaars. De infraroodstraler past zich perfect aan uw individuele behoeften aan. Met de icon TOUCH-bediening vormt de infraroodstraler bovendien een eenvoudig te installeren, plug-in systeem. De Ergo-Flex en HaLu rugleuning zorgen voor optimaal zitcomfort.



Infraroodstraler InfraROTmed MAX

Stroomverbruik en aanbevolen afstanden tot het lichaam

230V/50Hz 1N wisselstroom IPX4

IRM-M350: Achterschijnwerper voor korte afstanden <30cm; 1,5A

IRM-M500: achterschijnwerper, afstand 30cm (minder met bediening of regelaar); 2,2A

IRM-M750: Frontspot of plafondspot, afstand 45cm; 3,3A

IRM-M1300: Plafondspot, uitsluitend voor montage in het plafond, afstand 70cm; 5,7A

Aansluitkabel: Siliconenkabel met koude apparaatstekker (afneembaar voor directe aansluiting)

Optioneel: bediening, regelaar, rugleuning, veiligheidshoek voor plafondspots

Afmeting: 89,9x17,2cm

Afmeting uitsparing: 87,5x14,9 cm

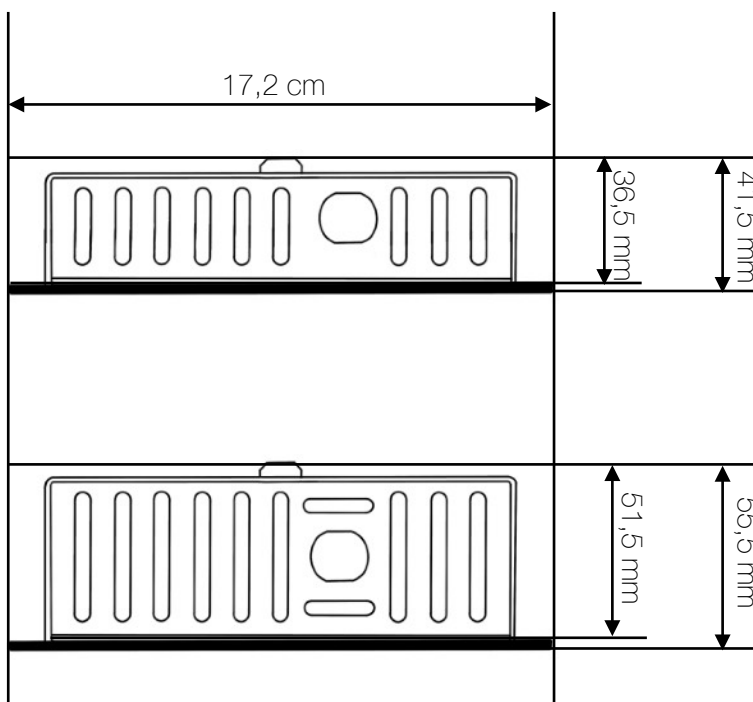
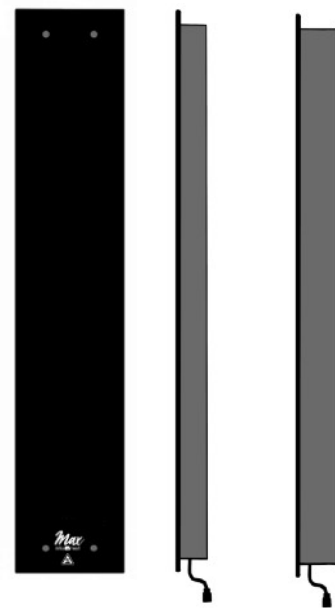

Wandspot:
Ventilatie achterzijde ca. 1,5 cm

Plafondspot:
Ventilatie achterzijde ca. 15 cm
Indien de afstand kleiner is, gebruik dan een brandwerende mat!



De montage

Montage-instructies:

- Let op: diverse onderdelen zijn kwetsbaar! Controleer daarom de infraroodstraler vóór installatie. Plaats hem tijdens het werken altijd plat op de vloer op een zachte ondergrond. Beschadigde infraroodstralers mogen niet worden geïnstalleerd.
- Externe afmetingen: 89,9 cm x 17,2 cm; De inbouwdieptes en afstanden vindt u in de technische gegevens
- Afmeting uitsparing: 87,5x14,9 cm
- Frontspots mogen niet op gezichtshoogte worden geïnstalleerd.
- Minimale afstand tussen infraroodstraler en saunavloer: 5 cm
- Minimale afstand tussen de bovenrand van de spot en het saunaplafond: 20 cm
- Minimale afstand tussen twee verticale infraroodstralers tot maximaal 750W: 20 cm
- Minimale afstand tot andere materialen, bijvoorbeeld rugleuning voor 500W: 5cm, 750W: 8cm, 1300W: 15cm.
- Bij verticale installatie moet de verbindingkabel zich aan de onderkant bevinden.

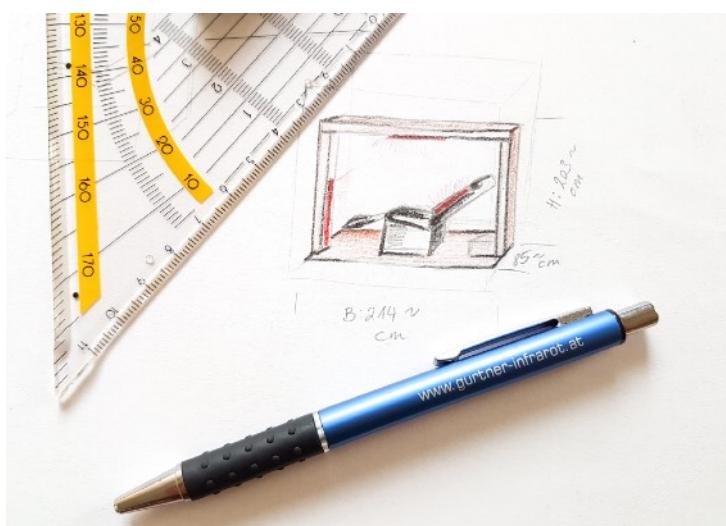



Montage- en veiligheidsinstructies

Vorbereitung:

Voordat u begint, informeert u zich over de optimale positionering van de infraroodstraler(s) en het gebruik van een geschikte bediening. Wij of uw vakhandelaar ondersteunen u graag bij de planning vooraf.

Bereid uw werkplek en de infraroodstraler voor. Controleer de spotlight op duidelijke transportschade. Controleer ook de aansluitingen.

Volg de veiligheidsinstructies en volg de instructies nauwkeurig op. Bij onjuiste installatie bestaat er brandgevaar. Indien correct geïnstalleerd, kunt u echter comfortabel ontspannen nadat het werk is gedaan.

Als u niet zeker bent over de installatie, zoek dan de hulp van ervaren vakmensen.

Algemene veiligheidsinstructies

Laat de voedingsleiding door een elektricien controleren en aansluitwerkzaamheden mogen alleen door gekwalificeerde personen worden uitgevoerd. Samen met de icon TOUCH-bediening vormt de infraroodstraler een plug-in systeem dat zonder elektricien kan worden geïnstalleerd.

Voer werkzaamheden alleen uit als het netwerk is losgekoppeld. Installatie mag alleen worden uitgevoerd volgens NORMEN.

De infraroodstraler mag niet in natte ruimtes (bijv. douche of stoomdouche) worden geïnstalleerd

Zorg voor voldoende luchtcirculatie om warmteophoping te voorkomen.

Let bij installatie in bestaande constructies altijd op de statica. Let altijd op eventuele dampschermen, kabels etc.

Neem de veiligheidsafstanden in acht.

Zorg ervoor dat de straling comfortabel over het hele lichaam wordt verdeeld. Het hoofd mag niet worden blootgesteld aan intense hittestraling.

Een regeling en een rugleuning maken de achtergrondverlichting bijzonder comfortabel.

De spot 1300W mag uitsluitend worden gemonteerd in een plafond met voldoende ventilatie naar boven.

Wanneer u hem voor het eerst gebruikt, dient u de infraroodstraler ongeveer 40 minuten te laten opwarmen zonder hem te gebruiken. Eventuele productieresten (oliën en vetten) kunnen verdampen en er ontstaan materiële spanningen.

Als de infraroodstraler in de sauna is geïnstalleerd, kan deze met behulp van de saunakachel worden voorverwarmd voor infraroodgebruik. De luchttemperatuur mag echter niet hoger zijn dan maximaal 45°C. Tijdens de infraroodsessie mogen geen infusies worden gebruikt (kan leiden tot problemen met de bloedsomloop).

Brandbare oppervlakken of uitgesneden randen moeten worden beschermd met brandwerend materiaal.

De infraroodstraler heeft geen onderhoud nodig.

LET OP: Het oppervlak van de infraroodstraler wordt heet! Vermijd aanraken. Wij adviseren het gebruik van een rugleuning in het ruggedeelte. Bij frontspots kunnen strips voor of naast de spot voor afstand zorgen. Monteer latten of rugleuningen altijd met enige afstand naast het glas, er is minimaal 1mm ruimte nodig om uit te zetten!

Laat kinderen de infraroodstralers nooit zonder toezicht gebruiken!



Montageposities

Montageposities in de infraroodcabine:

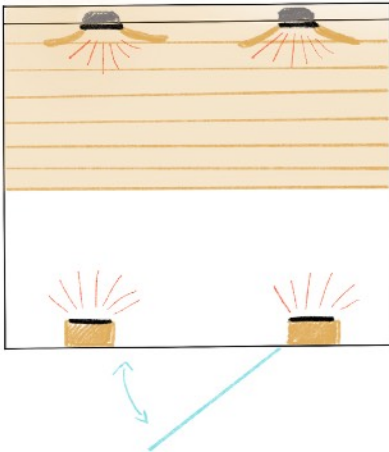

De meest voorkomende variant van de infraroodcabine is een zitcabine. De achterradiator moet precies op de wervelkolom worden geplaatst. De voorste spotlight moet indien mogelijk tegenovergesteld zijn. Het kan ook enigszins gecompenseerd worden. In grotere infraroodcabines om te liggen wordt een plafondspot geïnstalleerd.

Montageposities in de sauna:

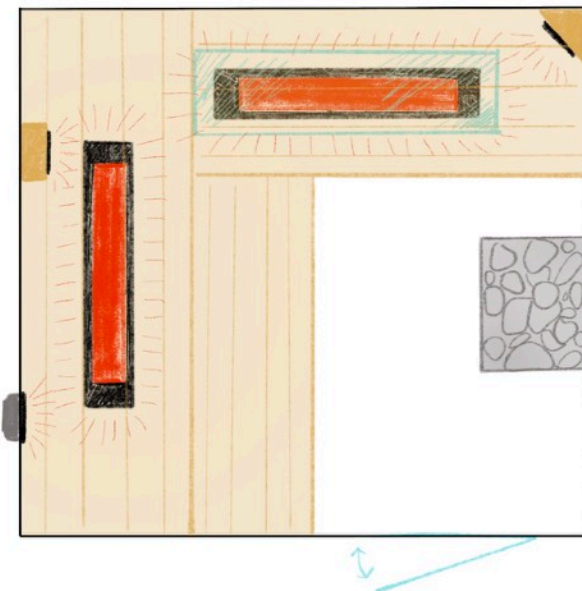

Afhankelijk van uw voorkeur kan de achtergrondverlichting in de saunawand worden geïntegreerd of worden gemonteerd met behulp van een houten inbouwkast. Hoekmontage is ook mogelijk.

De luchttemperatuur wordt meestal verzekerd door voorverwarmen met de saunakachel, omdat frontradiatoren vaak niet optimaal kunnen worden geplaatst.

Voor ligplekken kunnen onderbankspots worden gemonteerd onder een dikke ruit van gehard glas (Let op! Afdekken met een handdoek bij gebruik van de sauna, het glas wordt heet) en plafondspots. De plafondspot dient altijd in het midden van de ligstoel geplaatst te worden. Hierdoor kunt u uw ligpositie naar wens veranderen.



Inbouwpositie aan de hand van het voorbeeld van een infraroodcabine. In een sauna worden de infraroodstralers dienovereenkomstig hoger ingesteld.

Plaats de achterste radiatoren zo dat ze zich achter uw ruggengraat bevinden.
De uitsparing moet ongeveer 6 cm lager zijn dan de bovenrand van de bank, zodat de infraroodstraling direct bij de bank begint.

Het display kan op elke gewenste hoogte in de infraroodcabine worden gemonteerd (maar niet boven de spots). In een sauna moet het dichterbij de bank zijn (daar is de temperatuur lager)

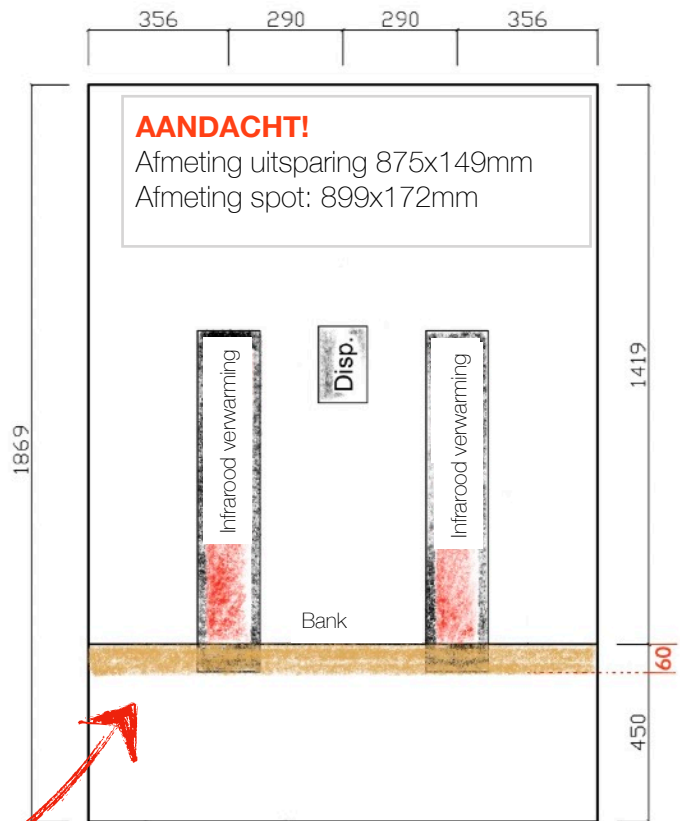

AANDACHT!

Plaats de spot ongeveer 6 cm lager dan de bovenrand van de zitting.



Beim Frontstrahler wird der Ausschnitt ca 10 cm oberhalb des Bodens gesetzt (bei einer Sauna dementsprechend höher). So erwärmt der Frontstrahler optimal den Beinbereich und Oberkörper.

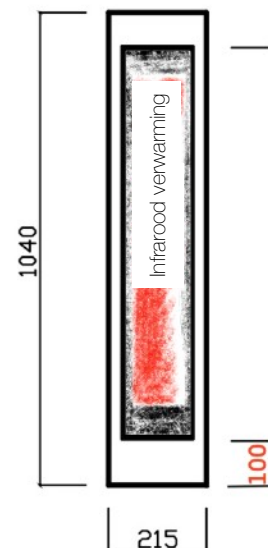



Montagemogelijkheden

Zorg er bij alle montagemogelijkheden voor dat de infraroodstraler voldoende geventileerd is en dat er geen warmteophoping plaatsvindt. Vergeet niet om brandbeveiliging aan te brengen (brandwerende tape en eventueel brandwerend doek). Let ook op losse kabels, isolatiemateriaal, dampschermen etc.

De installatie van de infraroodstraler

Vorbereiding:

Zorg er bij dickere wanden en plafonds voor dat deze schuin staan, zodat de lucht kan circuleren en de aansluitkabel niet over een scherpe rand wordt geleid.

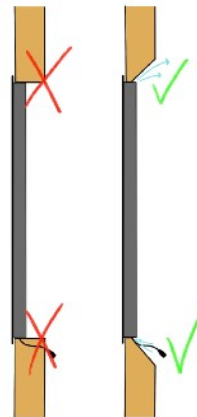

Maak de uitsparing klaar voor de spotlight.
Zaagsel en houtstof verwijderen.
Bevestig de brandwerende tape aan de rand van de houtsnede (bijvoorbeeld met klemmen). Bescherm eventuele brandbare oppervlakken met brandwerend materiaal.
Begin bij het aanbrengen van de brandwerende tape altijd bovenaan! Anders kan de montagehoogte variëren!

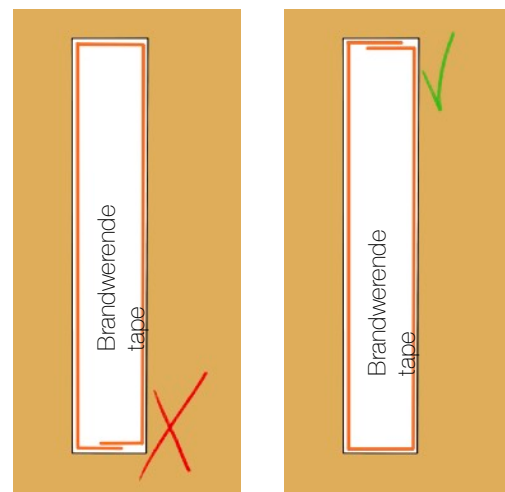



Klem nu de infraroodstraler in de voorbereide uitsparing.
Het glasoppervlak ligt niet volledig op het hout, maar vormt een kleine schaduwvoeg die voor extra ventilatie zorgt.

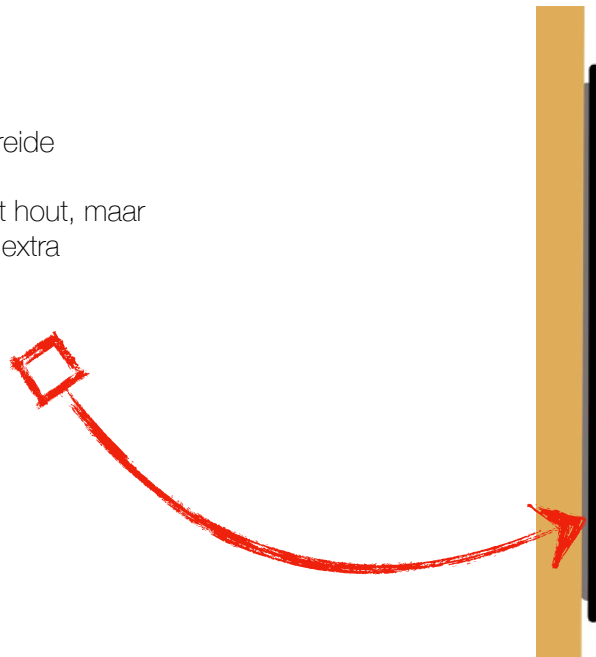

Installatie in de muur

Verticale installatie in de muur,
Achterwand open of ventilatiekanaal
doorlopend van onder naar boven.
Zorg er bij dikkere muren (bijvoorbeeld
houtblokken) voor dat ze schuin staan,
zodat de lucht kan circuleren.





Wandintegratie:

Als een doorlopend ventilatiekanaal niet mogelijk is, moet de warme lucht naar het interieur van de cabine worden afgevoerd.

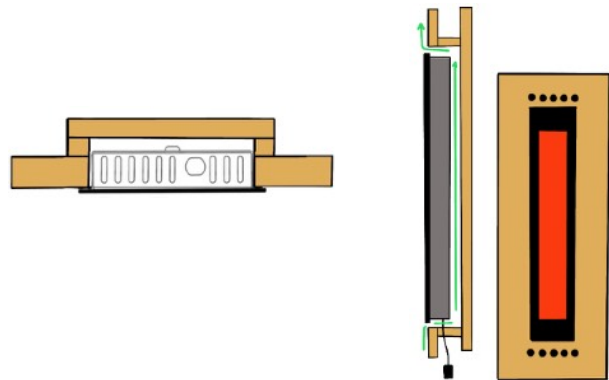

Hoekinstallatie:

Luchtafvoer zoals tijdens installatie of integratie.

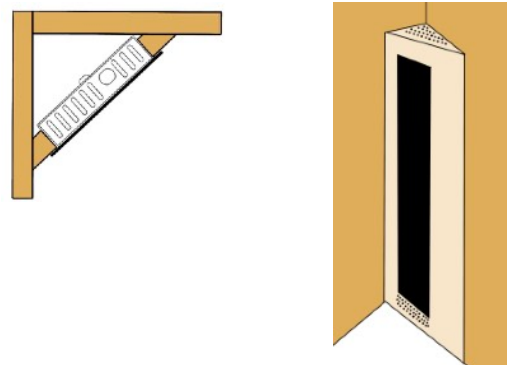

Wandstructuur:

Als alternatief kan een goed geventileerde houten behuizing op een bestaande muur worden geplaatst en de spot daarin worden geïntegreerd. De warme lucht wordt afgevoerd zoals bij installatie of integratie.

Voorbeeld van een houten lichaam.

Montagestrip voor montage op de saunawand

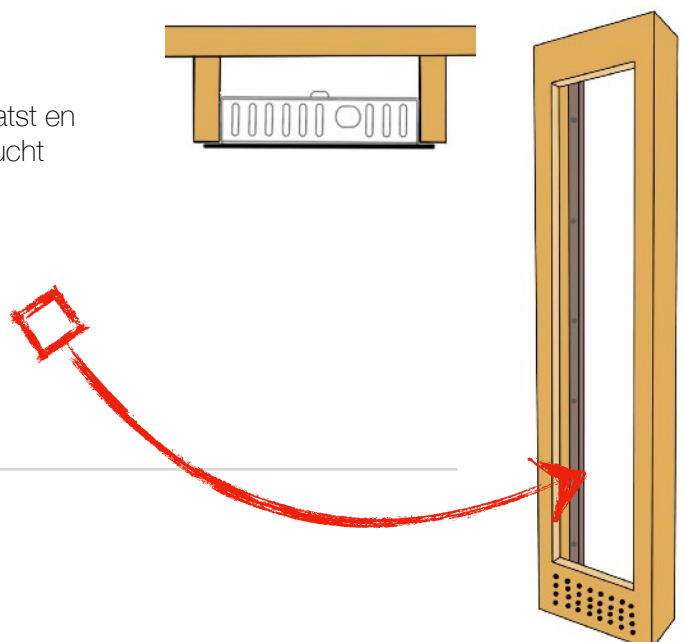



De plafondspot

Plafondmontage:

De 1300W spot is alleen geschikt voor plafondmontage.

Indien een inbouwbehuizing noodzakelijk is of het plafond dubbelwandig is, dienen ventilatieopeningen voorzien te worden.

Zorg voor voldoende afstand tot het bestaande plafond! Minimaal 15 cm.

Als de afstanden kleiner zijn, moeten de oppervlakken worden beschermd met brandwerend doek.

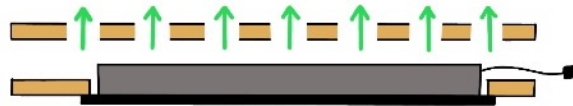

De achterbehuizing van de plafondspot onderscheidt zich doordat deze over extra koelopeningen beschikt.

Ook vindt u vier lipjes met schroefopeningen die u naar beneden kunt klappen voor bevestiging op het dak van uw sauna of infraroodcabine.

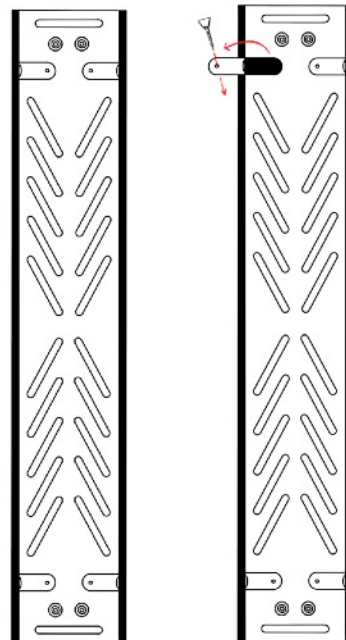



Plafondspots moeten altijd extra worden beveiligd. Door de verandering in temperatuur en vochtigheid kan het hout krimpen, waardoor uw uitsnede iets groter wordt. Er zijn twee mogelijkheden om te voorkomen dat de infraroodstraler per ongeluk naar buiten glijdt.

Bevestig kleine houten blokjes naast de plafondspot, hierop schroef je de lipjes.

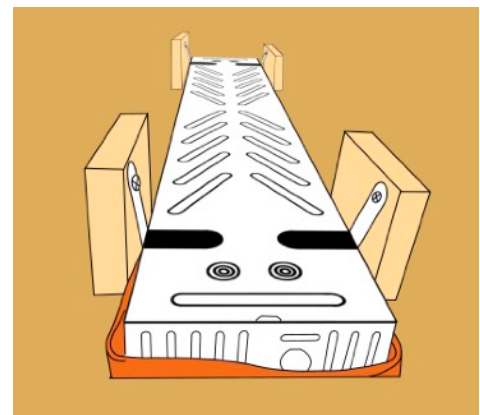

Als er niet genoeg ruimte boven de infraroodcabine of sauna is, kunt u de infraroodstraler ook met kleine hoeken van onderaf vastzetten (extra artikelen, niet inbegrepen).

Gevaar! Draai de hoek niet te strak vast, anders kan de filterschijf breken! Het rekt uit tijdens het verwarmen.

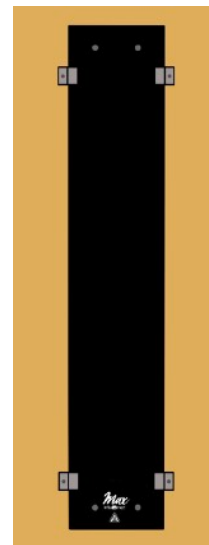



Controle icon 4 TOUCH

Deze regeling vormt een plug-in systeem met de InfraROTmed diepwarmteradiatoren. Je kunt maximaal 4 spots (totaal vermogen max. 3.600 W) aansluiten en afzonderlijk regelen van 0-100% in stappen van 1%. Het display is spatwaterdicht en kan daarom ook in een sauna worden geïnstalleerd. De aparte voedingseenheid wordt via een datakabel met het display verbonden en met een geaarde stekker in een conventioneel stopcontact gestoken (let op de zekering van de voedingskabel!)

Functies:

- plug-in klaar voor maximaal 4 spots
- Uitschakeltimer, standaardinstelling 30 minuten
- 4 afzonderlijk regelbare verwarmingscircuits 0-100% vermogen



icon 4 TOUCH

Controle icon 1 TOUCH & icon 2 TOUCH

Zoals icon 4 TOUCH, maar dan voor één of twee infraroodstralers.



icon 2 TOUCH



icon 1 TOUCH

Dimmer icon eco1

Voor het aansturen van een InfraROTmed infraroodstraler kunt u ook gebruik maken van de ICON eco1 controller. De installatie wordt uitgevoerd als een conventionele dimmer.

Functies: Aan/Uit, traploze regeling



icon eco1



KLEUR LICHT

Met een extra sterk gekleurd licht geef je de hele kamer sfeer.
Hoogwaardig gekleurd licht verfraait niet alleen uw sauna of infraroodcabine, maar baadt ook de hele omgeving in sfeervol licht.

Let op: niet alle gekleurde lampen zijn geschikt voor de hoge temperaturen bij saunagebruik. Bij ons vindt u tevens een hoogwaardige LED-keurlamp die zowel in de infraroodcabine als in de sauna geïnstalleerd kan worden.

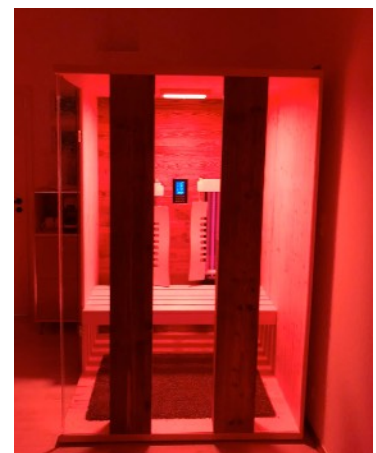
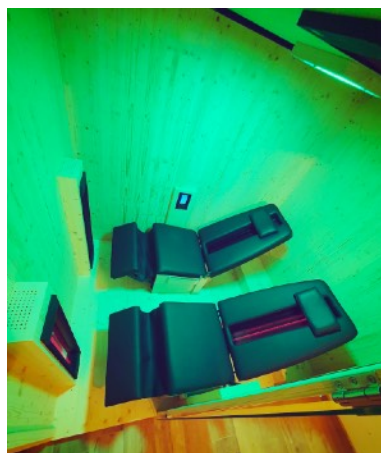
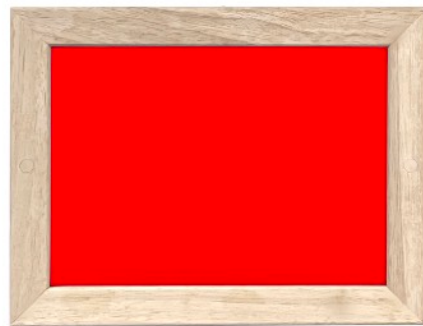
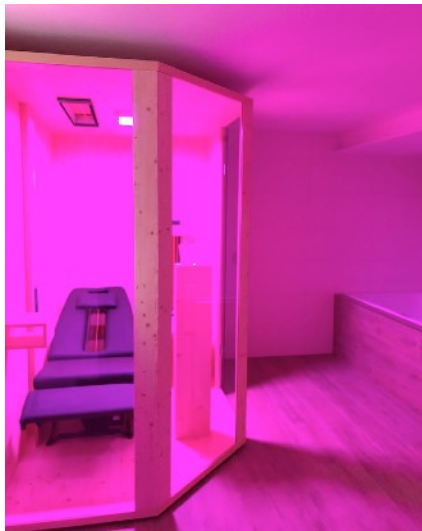



Het monteren van de rugleuning ERGO-FLEX

Door gebruik te maken van onze rugleuning wordt infraroodgebruik nog aangenamer. Het is niet mogelijk om direct op de infraroodstraler te leunen.
Onze Ergo-Flex rugleuning kan in 5 niveaus in hoogte worden versteld. De zijvleugels zijn beweegbaar en passen zich optimaal aan het lichaam aan.

Monteer de haakstrips (met de uitsparing naar beneden) gelijk met de spot bovenaan - en klaar. Bij de InfraROTmed infraroodstraler kunnen de strips direct naast de heater worden geschroefd; bij de InfraROTmed MAX infraroodstraler dient u de meegeleverde afstandhouders te gebruiken. De rugleuning kan nu worden ingehangen en weer worden verwijderd indien nodig of voor reiniging.



AANDACHT!

Haakstrips en infraroodstralers zijn bovenaan vlak afgewerkt.





Rugleuning HaLu



HaLu rugleuning van fijn espenhout met in hoogte verstelbare hoofdsteun. De flexibele platen bieden prettig zitcomfort.

Er is geen montage nodig, de rugleuning kan in elke positie worden geplaatst.





Instructies voor veilig gebruik:

- Wees voorzichtig, heet oppervlak! De filterschijf van de infraroodstraler kan zeer heet worden en blijft ook na het uitschakelen nog enige tijd heet! Wees voorzichtig met ongewenst contact en gebruik een rugleuning.
- Let vooral op kinderen; zij mogen de schijnwerpers niet zonder toezicht gebruiken! Over het algemeen mogen kinderen niet zonder toezicht gebruik maken van een sauna of infraroodcabine.
- Niet afdekken met handdoeken of iets dergelijks! Brandgevaar!
- Kijk niet langdurig naar fel licht, omdat dit oogbeschadiging kan veroorzaken.
- Een maximale inwerktijd van 30 minuten mag niet overschreden worden. Zwaar zweten kan de bloedsomloop beïnvloeden.
- Als u een medische aandoening heeft of niet zeker weet of het gebruik van een infraroodcabine voor u geschikt is, raadpleeg dan uw arts.
- U mag de infraroodcabine bijvoorbeeld niet gebruiken als u: open wonden heeft, na operaties, als u oogziekten heeft, als u ernstige zonnebrand heeft, tijdens de zwangerschap en als u onder invloed bent van alcohol.
- Opzettelijk in het stralingsveld blijven ondanks hittepijn kan tot brandwonden leiden.
- Na een sessie van 30 minuten moeten de materialen minimaal 20 minuten afkoelen.
- Als u een infraroodstraler in de sauna gebruikt, mag de luchttemperatuur slechts ongeveer 30 tot 35°C zijn. Het gelijktijdig gebruik van infrarood en sauna moet worden vermeden. Gebruik de saunakachel niet samen met de infraroodstralers en voer geen opgietingen uit tijdens de infraroodsessie. Dit kan uw bloedsomloop onder druk zetten.
- Let op bij ligcabines: de plafondspot mag alleen gebruikt worden als u in liggende positie zit. Hoofdbestraling moet koste wat het kost worden vermeden.
- Om brand te voorkomen, droogt u geen kleding of soortgelijke voorwerpen in de infraroodcabine en laat u er geen handdoeken of ander brandbaar materiaal in achter.
- Om brandwonden of elektrische schokken te voorkomen, mag u de infraroodverwarmingselementen niet aanraken en er geen metalen gereedschap op gebruiken.
- Spuit geen vloeistoffen op de verwarmingselementen. Dit kan resulteren in een elektrische schok of schade aan de verwarmingselementen.
- Zorg ervoor dat er geen stof of vreemde voorwerpen in de hete infraroodstralers terechtkomen.
- Tijdens de zwangerschap, ziekten (bv. sensorische stoornissen, ook na huidbehandelingen, verlammingen, epilepsie, hoge bloeddruk, littekens op de rug, implantaten met externe toegang,...) of bij het innemen van medicijnen, vooral bij het innemen van medicijnen die het gevoel beïnvloeden van hitte Raadpleeg voor gebruik uw arts.
- Gebruik alleen spots die in perfecte staat zijn.

AANDACHT!

Bent u ziek of onzeker, neem dan altijd contact op met uw arts.

GURTNER

W E L L N E S S



rot

Infraroodstralers en bedieningselementen rechtstreeks van de fabrikant

GURTNER WELLNESS GmbH
Gunzing 57
4923 Lohnsburg

www.gurtner-infrarot.at
office@gurtner-infrarot.at

Fouten, typfouten, vertaalfouten en drukfouten voorbehouden.

