

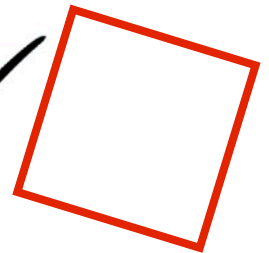

Max

Infra^{rot}med

frameless heater



Montážní
návod

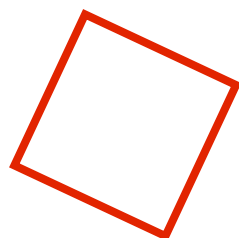



Děkuji mnohokrát

.... za vaši důvěru a rozhodnutí pro hloubkový radiátor InfraROTmed MAX©, vyvinutý a vyrobený společností Gurtner Wellness.

Než začnete s instalací, přečtěte si prosím pozorně tyto pokyny, uschovejte je na později a zkontrolujte, zda váš infračervený ohřívač nebyl poškozen při přepravě.

Máte-li jakékoli dotazy k instalaci a použití, neváhejte se na nás nebo na vašeho specializovaného prodejce obrátit.

Aby byla aplikace ještě příjemnější, můžete využít naše ovládací prvky a regulátory. Infrazářič se dokonale přizpůsobí vašim individuálním potřebám. S ovládacími prvky icon TOUCH tvoří infrazářič také snadno instalovatelný zásuvný systém.

Opěradlo Ergo-Flex a HaLu zajišťují optimální komfort sezení.



Infrazářič InfraROTmed MAX©

Příkon a doporučené vzdálenosti od těla

230V/50Hz 1N AC IPX4

IRM-M350: Zadní bodové světlo pro krátké vzdálenosti <30 cm; 1,5A

IRM-M500: zadní reflektor, vzdálenost 30 cm (méně s ovládáním nebo regulátorem); 2.2A

IRM-M750: Přední bodové světlo nebo stropní bodové světlo, vzdálenost 45 cm; 3.3A

IRM-M1300: Stropní bodové svítidlo, výhradně pro instalaci do stropu, vzdálenost 70 cm; 5,7A

Připojovací kabel: Silikonový kabel se studeným konektorem zařízení (lze odpojit pro přímé připojení

Volitelně: ovládání, regulátor, opěradlo, bezpečnostní úhel pro stropní bodová světla

Rozměr: 89,9 x 17,2 cm

Rozměr výřezu: 87,5x14,9 cm

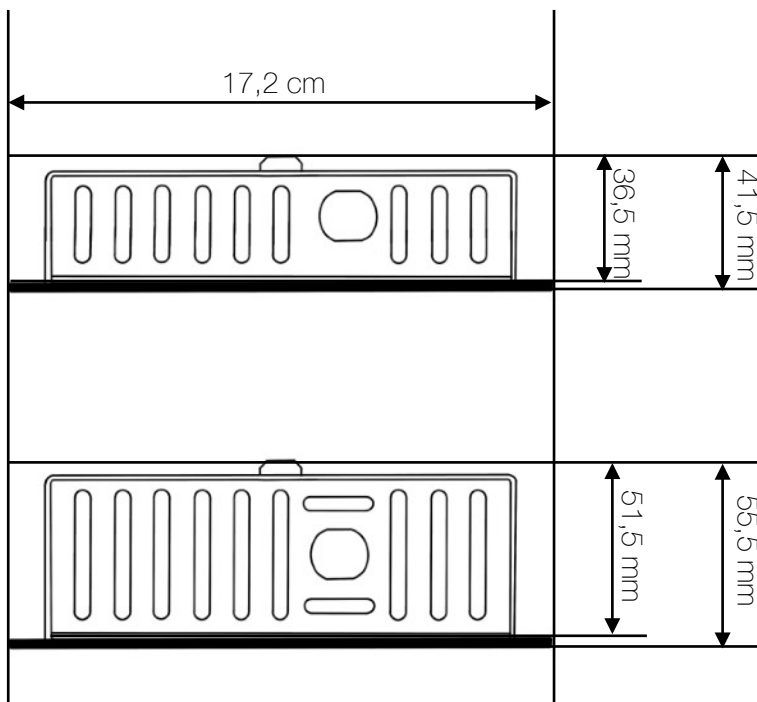
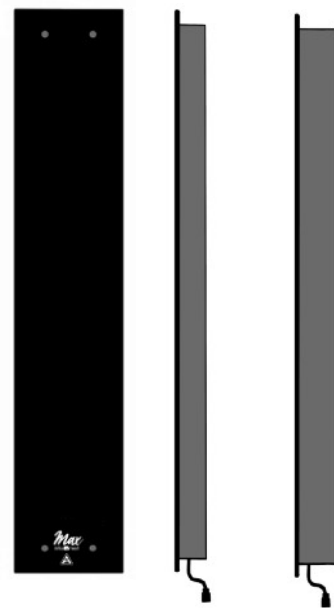

Nástěnný reflektor:
Zadní větrání cca 1,5 cm

Stropní reflektor:
Zadní větrání cca 15 cm
Pokud je vzdálenost menší, použijte protipožární podložku!



Shromáždění

montážní návod:

- Pozor: několik dílů je křehkých! Před instalací proto infrazářič zkontrolujte. Při práci jej vždy pokládejte rovně na podlahu na měkký povrch. Poškozené infrazářiče se nesmí instalovat.
- Vnější rozměry: 89,9cm x 17,2cm; Instalační hloubky a vzdálenosti naleznete v technických údajích
- Rozměr výřezu: 87,5x14,9 cm
- Přední reflektory by neměly být instalovány ve výšce obličeje.
- Minimální vzdálenost mezi infrazářičem a podlahou sauny: 5 cm
- Minimální vzdálenost mezi horní hranou reflektoru a stropem sauny: 20 cm
- Minimální vzdálenost mezi dvěma vertikálními infrazářiči až do maxima 750W: 20 cm
- Minimální vzdálenost od jiných materiálů, například opěradla pro 500 W: 5 cm, 750 W: 8 cm, 1300 W: 15 cm. Bei senkrecht Einbau muss die Anschlussleitung unten sein.

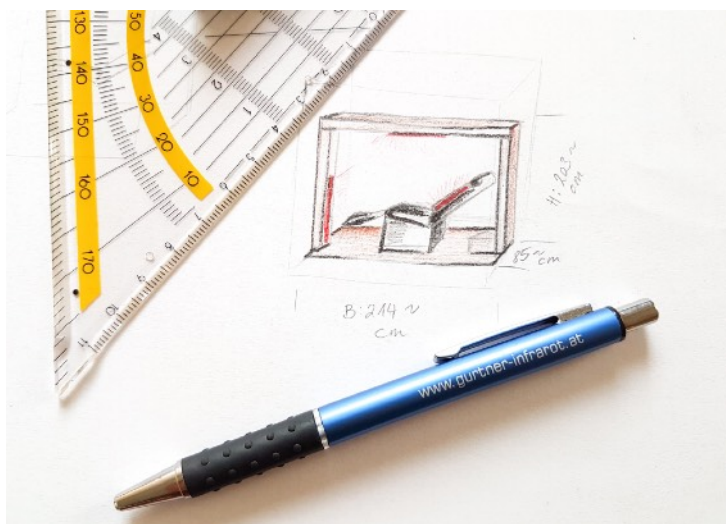



Montážní a bezpečnostní pokyny

Příprava:

Než začnete, informujte se o optimálním umístění infrazářiče (infrazářičů) a použití vhodného ovládání. My nebo váš specializovaný prodejce vám rádi pomůžeme s plánováním předem.

Připravte si pracoviště a infrazářič. Zkontrolujte reflektor, zda během přepravy není zjevně poškozen. Zkontrolujte také připojení.

Dodržujte bezpečnostní pokyny a přesně dodržujte pokyny. Při nesprávné instalaci hrozí nebezpečí požáru. Při správné instalaci si však po skončení práce budete moci pohodlně odpočinout. Pokud si nejste jisti s montáží, vyhledejte pomoc zkušených řemeslníků.

Všeobecné bezpečnostní pokyny

Nechte přívodní vedení zkontrolovat odborným elektrikářem a připojovací práce by měly provádět pouze kvalifikované osoby. Spolu s ovládacími prvky icon TOUCH tvoří infrazářič zásuvný systém, který lze nainstalovat bez elektrikáře.

Veškeré práce provádějte pouze tehdy, když je síť odpojena. Instalace může být provedena pouze podle STANDARDŮ.

Infrazářič nesmí být instalován ve vlhkých místnostech (např. sprcha nebo pamí sprcha)

Naplánujte si dostatečnou cirkulaci vzduchu, abyste zabránili hromadění tepla.

Při montáži do stávajících konstrukcí vždy dbejte na statiku. Vždy dávejte pozor na případné parozábrany, kabely atd.

Dodržujte bezpečnostní vzdálenosti.

Ujistěte se, že záření je distribuováno pohodlně po celém těle. Hlava by neměla být vystavena intenzivnímu tepelnému záření.

Díky regulaci a opěrce zad je podsvícení obzvláště pohodlné.

Bodové svítidlo 1300W lze instalovat pouze do stropu s dostatečnou ventilací směrem nahoru.

Při prvním použití byste měli infrazářič nechat nahřát asi 40 minut bez použití. Případné zbytky z výroby (oleje a tuky) se mohou odpařit a pnutí materiálu se projeví.

Pokud je infrazářič nainstalovaný v sauně, lze jej předehřát pro infračervené použití pomocí saunového topidla. Teplota vzduchu by však neměla být vyšší než maximálně 45°C. Během infračerveného sezení se nesmí používat infuze (může vést k problémům s krevním oběhem).

Hořlavé povrchy nebo vyříznuté hrany je nutné chránit protipožární tkaninou.

Infrazářič nevyžaduje žádnou údržbu.

POZOR: Povrch infrazářiče je horký! Nedotýkejte se. V oblasti zad doporučujeme použít zádovou opěrku.

U předních reflektorů mohou pružky před nebo vedle reflektoru poskytnout vzdálenost. Lamely nebo opěradla montujte vždy s určitým odstupem ke sklu, potřebuje minimálně 1mm prostoru pro roztažení!

Nikdy nedovolte dětem používat infrazářiče bez dozoru!



Montážní polohy

Montážní polohy v infračervené kabině:

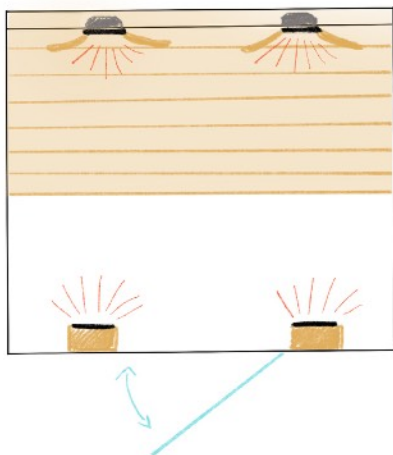

Nejrozšířenější variantou infrakabiny je sedací kabina. Zadní zářič by měl být umístěn přesně na páteři. Přední reflektor by měl být pokud možno naproti. Může být také mírně posunut. Ve větších infrakabinách na ležení se instaluje stropní bodové svítidlo.

Montážní pozice v sauně:

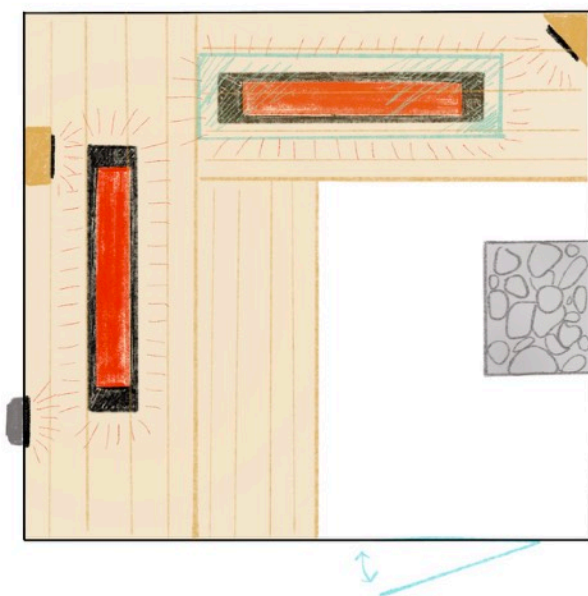

V závislosti na vašich preferencích lze podsvícení integrovat do stěny sauny nebo namontovat pomocí dřevěného vestavěného těla. Rohová instalace je také možná.

Teplota vzduchu je obvykle zajištěna přehřevem saunovými kamny, protože přední radiátory často nelze optimálně umístit.

Pro místa na ležení lze pod desku z tvrzeného skla (Pozor! Při saunování přikryjte ručníkem, sklo se rozžhavi) a stropní bodová svítidla instalovat bodová svítidla pod lavice.

Stropní bodové svítidlo by mělo být vždy umístěno uprostřed lehátka. To znamená, že polohu vleže můžete libovolně měnit.



Montážní poloha na příkladu infrakabiny. V sauně jsou infrazářiče nastaveny odpovídajícím způsobem výše.

Umístěte zadní radiátory tak, aby byly za vaší páteří.
Výřez by měl být přibližně o 6 cm nižší než horní okraj lavičky, infračervené záření tak začíná přímo u lavičky.

Displej lze instalovat do infrakabiny v libovolné výšce (ne však nad bodová světla). V sauně by to mělo být blíže k lavičce (tam je nižší teplota)

NEBEZPEČÍ!

Umístěte reflektor přibližně o 6 cm nižší, než je horní okraj sedadla.

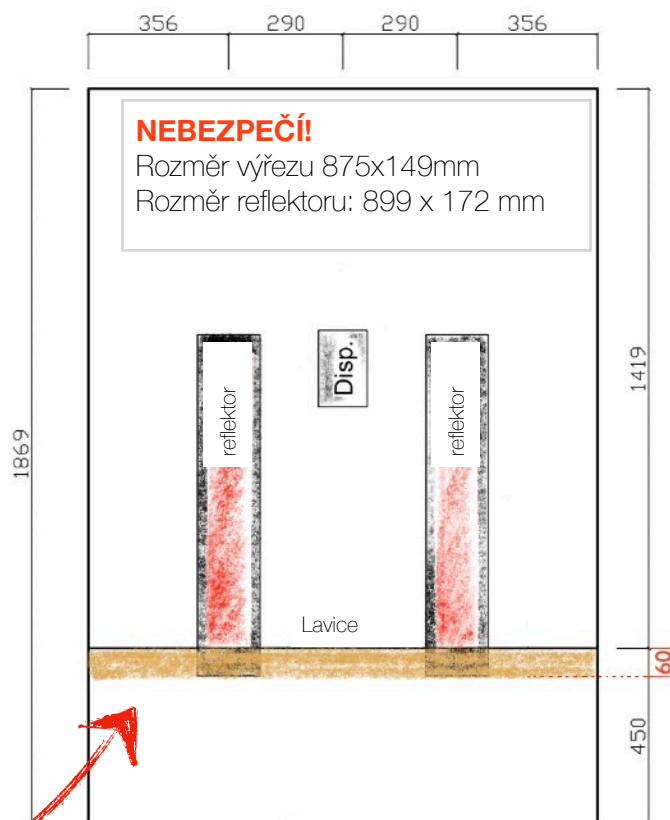

U předního reflektoru je výřez nastaven cca 10 cm nad podlahou (u sauny odpovídajícím způsobem výše). Přední chladič optimálně zahřívá oblast nohou a horní části těla.

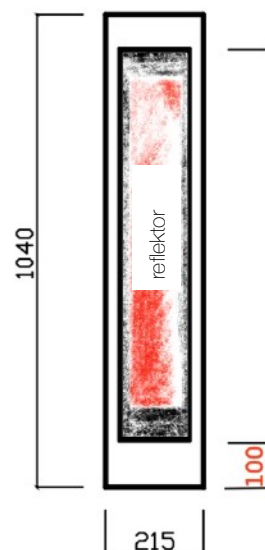



Možnosti montáže

U všech možností montáže zajistěte dostatečné větrání infrazářiče a nedochází k hromadění tepla. Nezapomeňte na instalaci protipožární ochrany (protipožární páska a případně protipožární tkanina). Pozor také na uvolněné kabely, izolační materiál, parozábrany atd.

Instalace infrazářiče

Příprava:

U silnějších stěn a stropů dbejte na to, aby byly šikmé, aby vzduch mohl cirkulovat a připojovací kabel nebyl veden přes ostrou hranu.

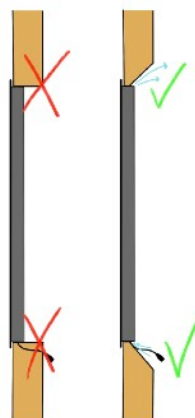

Připravte si výřez pro reflektor.
Odstraňte piliny a dřevěný prach.
Připevněte protipožární pásku k okraji řezu dřeva (např. pomocí svorek). Všechny hořlavé povrchy chraňte protipožární tkaninou.
Při nasazování protipožární pásky začínejte vždy nahoře! Jinak se výška instalace může lišit!

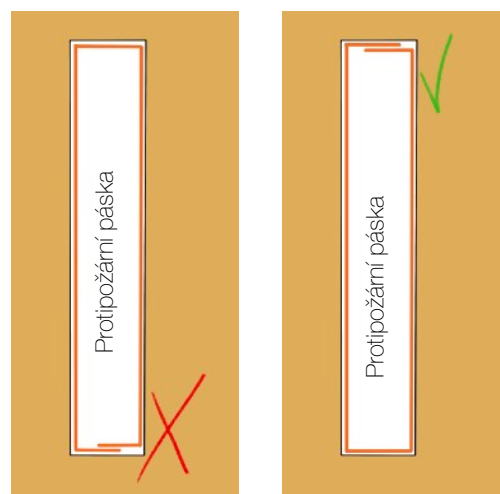



Nyní připevněte infrazářič do připraveného výřezu.
Skleněný povrch neleží zcela na dřevě, ale tvoří
malou stínovou mezeru, která zajišťuje dodatečné
větrání.

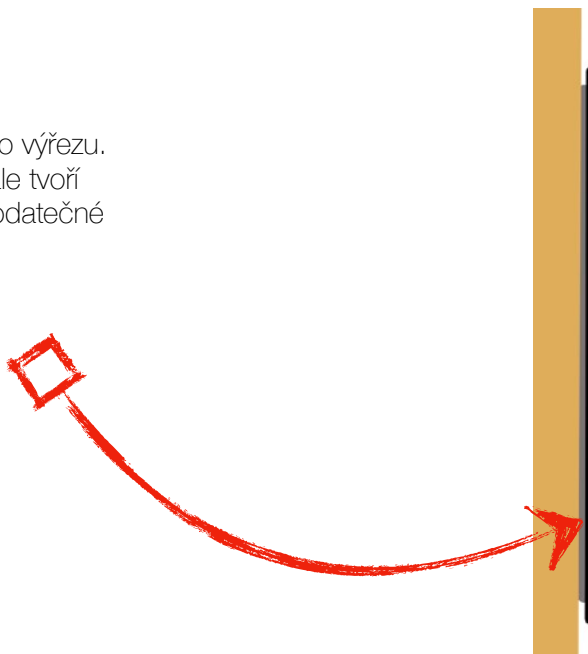

Instalace do zdi

Vertikální instalace na stěnu,
Zadní stěna otevřená nebo ventilační potrubí
průběžné zdola nahoru.
U silnějších stěn (např. klády) se ujistěte, že
jsou šikmé, aby mohl vzduch cirkulovat.





Integrace na stěnu:

Pokud není možné průběžné větrací potrubí, musí být horký vzduch odváděn do interiéru kabiny.

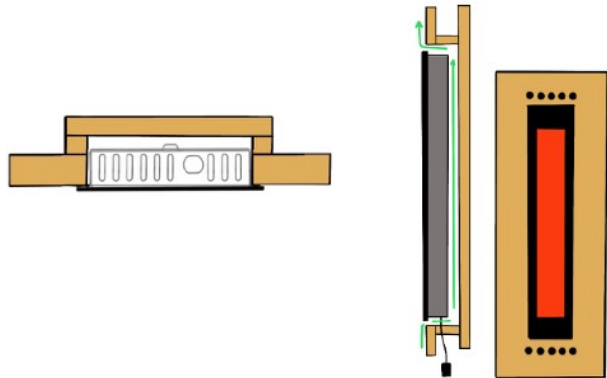

Instalace do rohu:

Odvod vzduchu jako při instalaci nebo integraci.

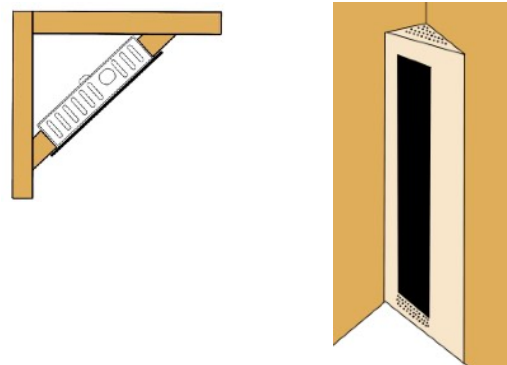

Konstrukce stěny:

Alternativně lze dobře odvětrávaný dřevěný korpus umístit na stávající stěnu a bodové světlo do ní integrovat. Horký vzduch je odváděn jako při instalaci nebo integraci.

Příklad dřevěného korpusu.

Montážní lišta pro přišroubování na stěnu sauny

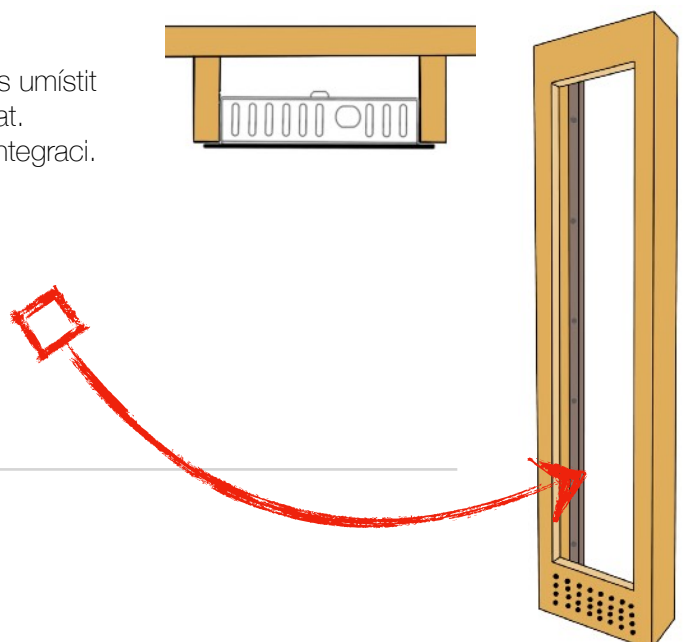



Stropní reflektor

Montáž na strop:

Bodové světlo 1300W je vhodné pouze pro stropní instalaci.

Je-li nutné vestavěné pouzdro nebo je-li strop dvoustěnný, musí být zajištěny větrací otvory.

Ujistěte se, že je dostatečný odstup od stávajícího stropu! Minimálně 15 cm.

Pokud jsou vzdálenosti menší, musí být plochy chráněny protipožární tkaninou.

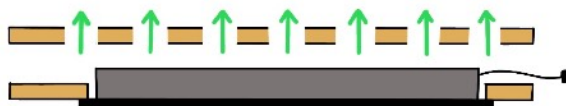

Zadní kryt stropního bodového světla se liší tím, že má další chladičí otvory.

Najdete zde také čtyři úchyty se šroubovacími otvory, které lze sklopit pro připevnění na střechu vaší sauny nebo infrakabiny.

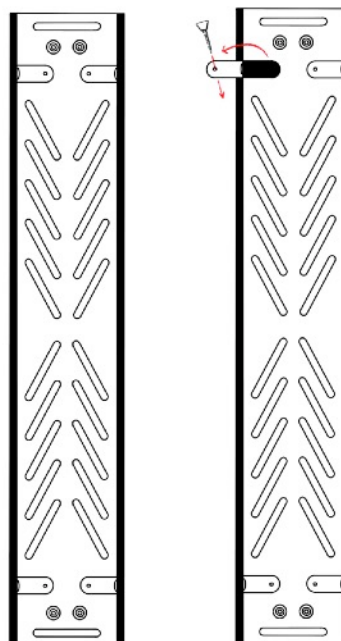



Stropní bodová svítidla musí být vždy dodatečně zajištěna.

Změna teploty a vlhkosti může způsobit smrštění dřeva, čímž se váš výřez o něco zvětší. Existují dvě možnosti, jak zajistit infrazářič proti nechtěnému vyklouznutí.

Vedle stropního bodového svítidla připevněte malé dřevěné kostky, na které můžete přišroubovat jazýčky.

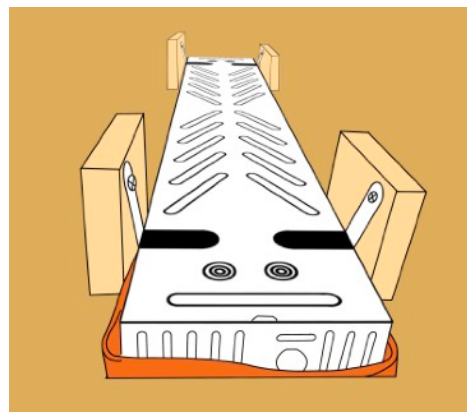

Pokud nad infrakabinou nebo saunou není dostatek místa, můžete infrazářič zajistit i zespodu pomocí malých úhelníků (doplňkové položky, nejsou součástí dodávky).

Nebezpečí! Nešroubujte úhelník příliš pevně, jinak by se filtrační kotouč mohl zlomit! Při zahřívání se natahuje.

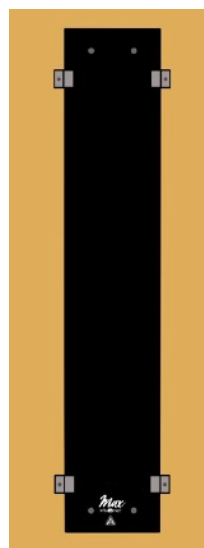



CONTROL icon 4 TOUCH

Toto ovládání tvoří zásuvný systém s hloubkovými zářiči InfraROTmed. Můžete připojit až 4 reflektory (celkový výkon max. 3 600W) a regulovat je samostatně od 0-100% v krocích po 1%.

Displej je odolný proti stříkající vodě a lze jej tedy nainstalovat i do sauny. Samostatná napájecí jednotka se připojuje k displeji datovým kabelem a zapojuje se do běžné zásuvky s ochranným kontaktem (pozor na pojistku přívodního kabelu!)

Funkce:

plug-in připraven pro až 4 reflektory

Časovač vypnutí, výchozí nastavení 30 minut

4 samostatně regulovatelné topné okruhy 0-100% výkonu



icon 4 TOUCH



icon 2 TOUCH

Control icon 1 TOUCH & icon 2 TOUCH

Jako icon 4 TOUCH, ale pro jeden nebo dva infrazářiče.



icon 1 TOUCH

ovladače icon eco1

K ovládání infrazářiče InfraROTmed můžete také použít ovladač ICON eco1. Instalace se provádí jako běžný stmívač.

Funkce: On/Off, plynulé ovládání



icon eco1



BAREVNÉ SVĚTLO

S extra silným barevným světlem dodáte celé místnosti atmosféru. Kvalitní barevné světlo nejen zdokonalí vaši saunu nebo infrakabinu, ale také zaplaví celé prostředí atmosférickým světlem.

Pozor: ne všechna barevná světla jsou vhodná pro vysoké teploty saunování. U nás najdete také kvalitní LED barevné světlo, které lze nainstalovat jak do infrakabiny, tak do sauny.

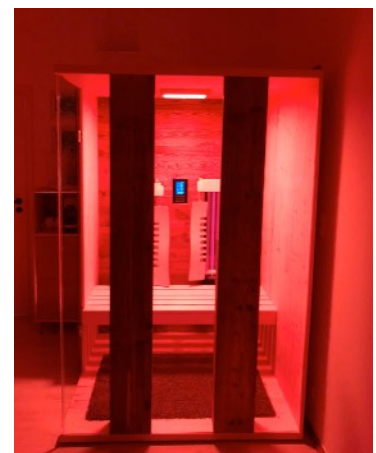
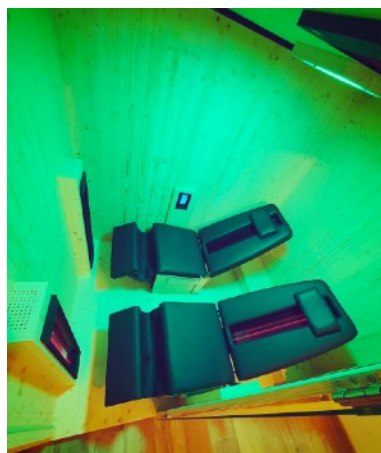
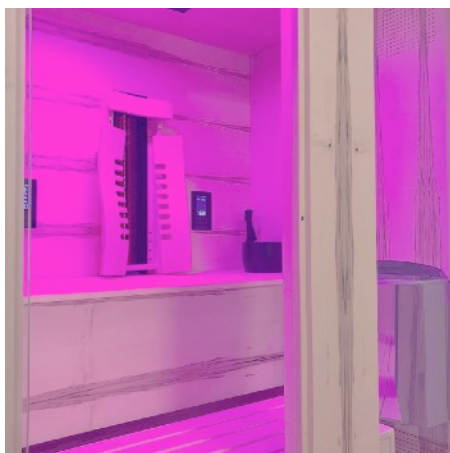
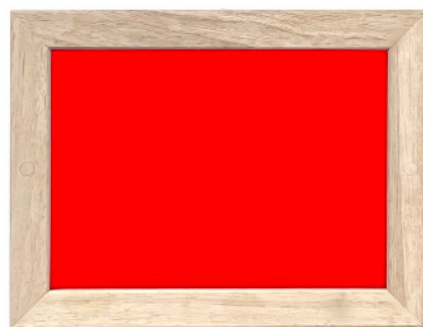
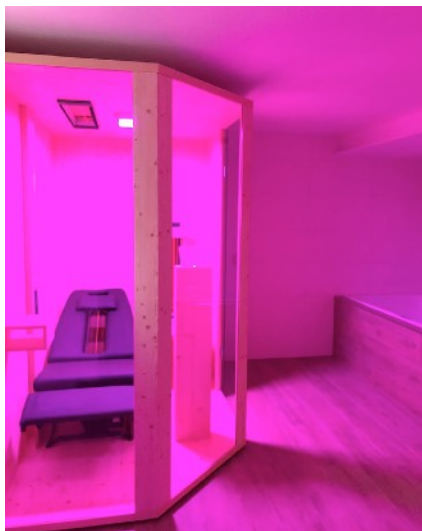



Sestavení opěradla ERGO-FLEX

Použití naší opěrky dělá infračervené použití ještě příjemnější. Opřít se přímo o infrazářič není možné. Naše opěradlo Ergo-Flex lze výškově nastavit do 5 úrovní. Boční křídla jsou pohyblivá a optimálně se přizpůsobí tělu.

Namontujte proužky háčků (výřezem směrem dolů) v jedné rovině s reflektorem nahoře – a máte hotovo. U infrazářiče InfraROTmed lze proužky přišroubovat přímo k ohřivači, u infrazářiče InfraROTmed MAX použijte prosím dodané distanční podložky.

Opěradlo lze nyní zavěsit a v případě potřeby nebo kvůli čištění opět sejmout.



NEBEZPEČÍ!

Háčkové lišty a infrazářiče jsou nahoře zapuštěné.





opěradlo HaLu



HaLu zádová opěrka z ušlechtilého osikového dřeva s výškově nastavitelnou opěrkou hlavy. Pružné desky nabízejí příjemný komfort sezení.

Není nutná žádná montáž, zádovou opěrku lze umístit do libovolné polohy.





Pokyny pro bezpečné použití:

- Pozor, horký povrch! Filtrační kotouč infračerveného ohříváče se může velmi zahřát a zůstává horký ještě nějakou dobu i po jeho vypnutí! Dávejte pozor na nechtěný kontakt a použijte zádivou opěrku.
- Zvláštní pozornost věnujte dětem, nesmí používat reflektory bez dozoru! Obecně platí, že dětem není dovoleno používat saunu nebo infrakabinu bez dozoru.
- Nezakrývejte ručníky a podobně! Nebezpečí požáru!
- Nedívejte se po dlouhou dobu do jasného světla, mohlo by dojít k poškození zraku.
- Maximální doba aplikace by neměla být překročena 30 minut. Silné pocení může ovlivnit oběh.
- Pokud máte zdravotní potíže nebo si nejste jisti, zda je pro vás použití infrakabiny vhodné, poraďte se se svým lékařem.
- Infrakabinu například nesmíte používat, pokud máte: otevřené rány, po operacích, máte oční onemocnění, jste silně spáleni od slunce, jste v těhotenství a jste pod vlivem alkoholu.
- Záměrné setrvání v radiačním poli navzdory bolesti z horka může vést k popáleninám.
- Po 30minutovém sezení musí materiály vychladnout alespoň 20 minut.
- Pokud v sauně používáte infrazářič, teplota vzduchu by se měla pohybovat pouze kolem 30 až 35°C. Je třeba se vyvarovat společného provozu infračerveného záření a sauny. Saunová kamna nepoužívejte společně s infrazářiči a během infračerveného sezení neprovádějte žádné infuze. To by mohlo zatížit váš oběh.
- Pozor u sklopných kabin: stropní bodové svítidlo se smí používat pouze tehdy, když ležíte. Ozařování hlavy by se mělo za každou cenu vyhnout.
- Aby nedošlo k požáru, nesušte v infračervené kabině oblečení ani podobné předměty a nenechávejte v ní ručníky ani jiné hořlavé materiály.
- Abyste předešli popálení nebo úrazu elektrickým proudem, nedotýkejte se infračervených topných těles a nepoužívejte na ně kovové nástroje.
- Na topná tělesa nestříkejte tekutiny. Mohlo by dojít k úrazu elektrickým proudem nebo poškození topných těles.
- Zajistěte, aby se k horkým infrazářičům nedostal prach nebo cizí předměty.
- V těhotenství, při onemocněních (např. poruchy citlivosti, včetně po ošetření kůže, ochrnutí, epilepsie, vysoký krevní tlak, jizvy v oblasti zad, implantáty s vnějším přístupem,...) nebo při užívání léků, zejména při užívání léků ovlivňujících citlivost na teplo. Před použitím se prosím poraďte se svým lékařem.
- Používejte pouze reflektory, které jsou v perfektním stavu.

ACHTUNG!

Pokud jste nemocní nebo si nejste jisti, vždy kontaktujte svého lékaře.

GURTNER

W E L L N E S S



rot

Infrazářiče a ovládání přímo od výrobce

GURTNER WELLNESS GmbH
Gunzing 57
4923 Lohnsburg

www.gurtner-infrarot.at
office@gurtner-infrarot.at

Chyby, typografické chyby, chyby překladu a tiskové chyby vyhrazeny.

